



ГЛОБАЛПРОДСЕРВИС



Успех с Нами!

ПРАВИТЕЛЬСТВО
Свердловской области
13.05.2026
Вх. № 23286



Президент А. Лукашенко посетил производство «Глобалпродсервис» (январь 2025 г.)



Председатель Палаты представителей Национального собрания Республики Беларусь И. Сергеенко и депутаты в производственном цехе "Глобалпродсервис" (март 2026 г.)



Вице - губернатор Санкт-Петербурга К. Поляков посетил производство «Глобалпродсервис» (июль 2025 г.)



Губернатор Пензенской области посетил производство «Глобалпродсервис» (апрель 2025 г.)



Мэр Сочи оценил потенциал «Глобалпродсервис» (октябрь 2025 г.)



О компании

13

Лет опыта с 2012 г.

100

Сотрудников в компании

8

Профильных отделов



>35

Видов продукции собственной разработки

>100

Индивидуальных проектных решений

>250

Довольных клиентов

>350

Реализованных проектов

>5000

Производственных площадей

Структура портфеля продаж по видам оборудования в 2025 г.



География поставок оборудования



2012

Основание компании

Развитие рынка, диверсификация направлений, усиление позиций бренда

2021

Резидент МГТП: первый выпуск оборудования

Оснащение пр-ва станками и кадрами

2022

Первый выпуск комплексной линии для переработки масличных культур

Модернизация производства

2023

Разработка КД
Расширение линейки

Модернизация производства

2024

Серийный выпуск продукции
ИНЖИНИРИНГ

Модернизация производства

2025

Разработка КД
Первый выпуск комплексной линии для производства ВТМ/гранул

Модернизация производства

Производственный цех «Глобалпродсервис»



+375 29 396 68 68

sales@globalprod.by

www.globalprod.by



ГлобалПродСервис



Оснащение производственных участков



Станок для лазерной резки металла с ЧПУ



Листогибочный пресс с ЧПУ



Станок вальцовочный



Пила портальная автоматическая



Покрасочно-сушильная камера

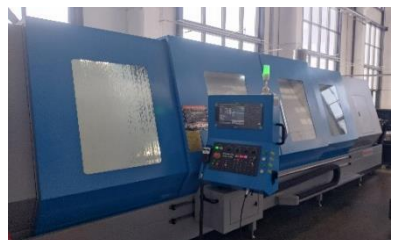

Токарный горизонтальный станок с ЧПУ



Токарный горизонтальный станок с ЧПУ



Токарный горизонтальный станок с ЧПУ



Токарный вертикальный станок с ЧПУ



Токарный вертикальный станок с ЧПУ



Вертикально-фрезерный станок



Горизонтально-фрезерный станок с ЧПУ



Вертикально-фрезерный станок с ЧПУ



Токарный универсальный станок



Фрезерный станок



Плоскошлифовальный станок



Токарный универсальный станок



Внутришлифовальный станок



Электроэрозионный станок



Дробеструйная установка



+375 29 396 68 68

sales@globalprod.by

www.globalprod.by



ГлобалПродСервис

Виды деятельности



1

Собственное производство

- ❖ Оборудование для переработки масличных культур
- ❖ Линии экструдирования зерна
- ❖ Оборудование для производства витаминно-травяных гранул
- ❖ Запасные части и комплектующие

2

Комплексный инжиниринг

- ❖ Экстракционные заводы для получения масла химическим способом
- ❖ Линии глубокой переработки масла:
РАФИНАЦИЯ, ДЕЗОДОРАЦИЯ, ГИДРАТАЦИЯ
- ❖ Комбикормовые заводы, мукомольное и крупяное оборудование
- ❖ Линии производства кормов для домашних животных
- ❖ Заводы для производства топливных древесных гранул (пеллет)

Комплексный ИНЖИНИРИНГ



Предпроектные решения



Технологический отдел разрабатывает индивидуальные чертежи, решает задачи связанные с оптимальным размещением и компоновкой оборудования в технологической линии

Производство оборудования



Разрабатываем и производим технологическое оборудование и запасные части. Замкнутый цикл от конструирования до изготовления готовой продукции

Поставка оборудования



Поставляем оборудование точно в срок, проводим инспекцию и приемку. Принимаем заказы на нестандартное и дополнительное оборудование

Шефмонтаж Монтаж



Опыт, экспертность, материально-техническая база, узкопрофильные специалисты обеспечат оперативное выполнение полного комплекса монтажных работ

Пусконаладочные работы



Осуществляем комплексные работы по настройке, предварительному испытанию отдельного оборудования и комплексных технологических линий

Ввод в эксплуатацию



Этап включает проверку готовности оборудования к функционированию, выявление дефектов, составление заключения об исправности техники и оформление акта ввода в эксплуатацию.

Обучение персонала



Проводим обучение персонала безопасным методам эксплуатации оборудования и диагностированию его с обязательным ведением сопроводительной документации

Сервисное обслуживание



Осуществляем сервисное обслуживание полного комплекса инженерного оборудования. Применяя опыт и технологии, эффективно решаем бизнес-задачи клиентов



Предпроектные решения

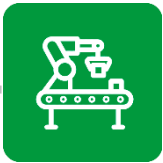

Производство оборудования



Поставка оборудования



Шефмонтаж
Монтаж



Пусконаладочные работы



Ввод в эксплуатацию



Обучение персонала



Сервисное обслуживание

+375 29 396 68 68

sales@globalprod.by

www.globalprod.by



ГлобалПродСервис

Технология переработки рапса

СЫРЬЕ

Рапс

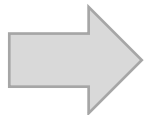

ПРОДУКТЫ

Рапсовый жмых, рапсовое масло



Линия 500 кг/ч
Минская область,
Солигорский район

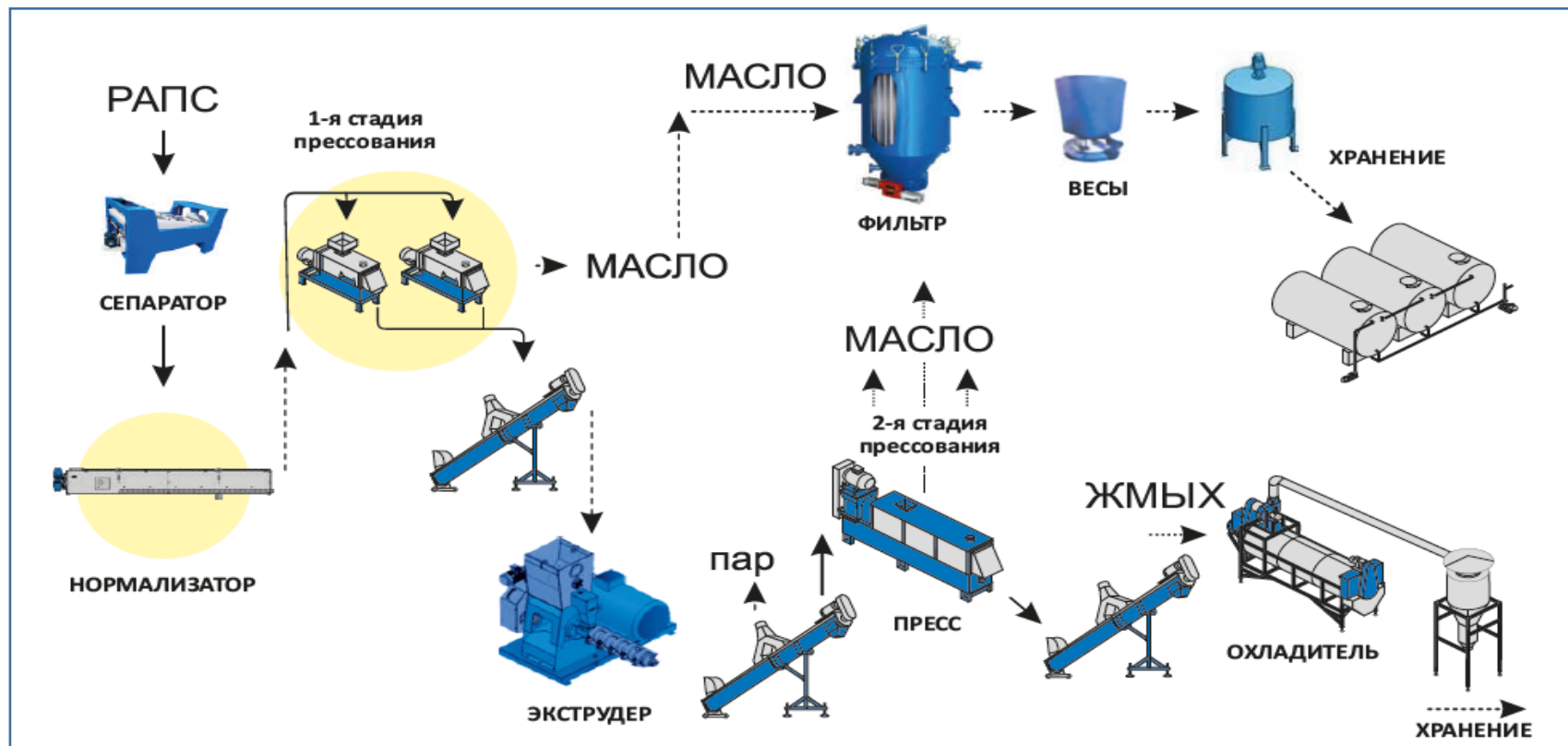

+375 29 396 68 68

sales@globalprod.by

www.globalprod.by



Технология переработки сои

СЫРЬЕ

Соевые бобы

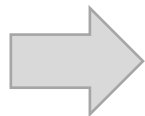

ПРОДУКТЫ

Соевый жмых,
соевое масло

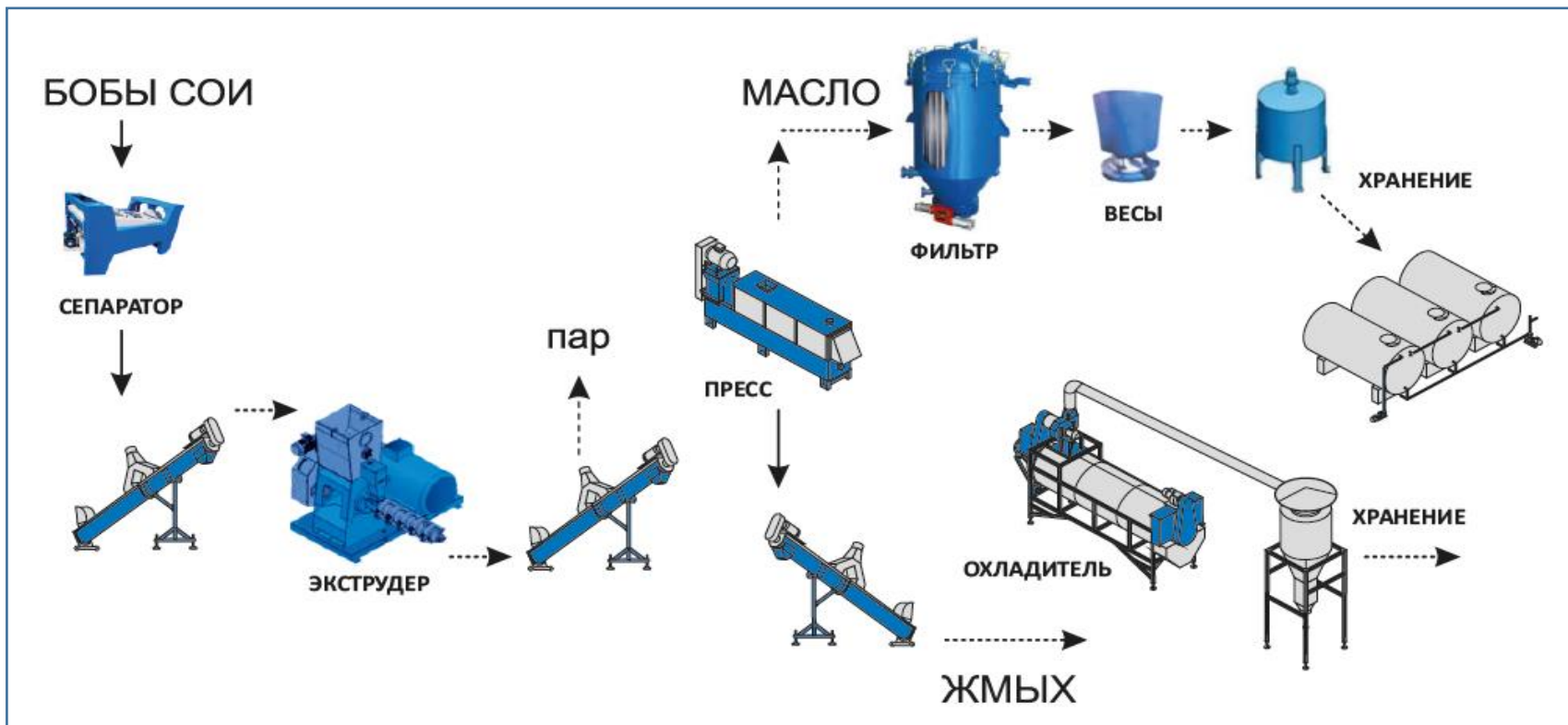
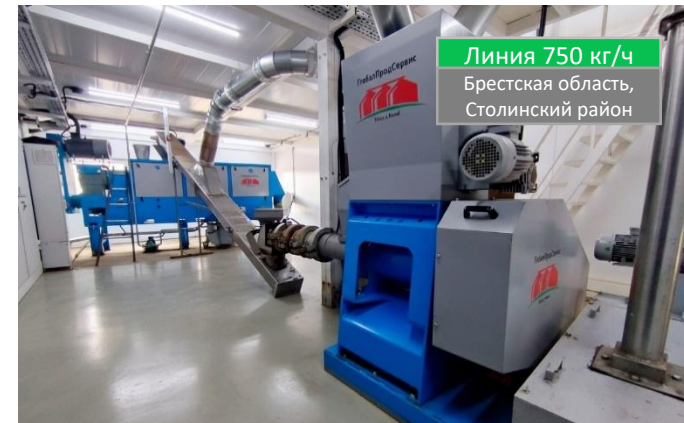
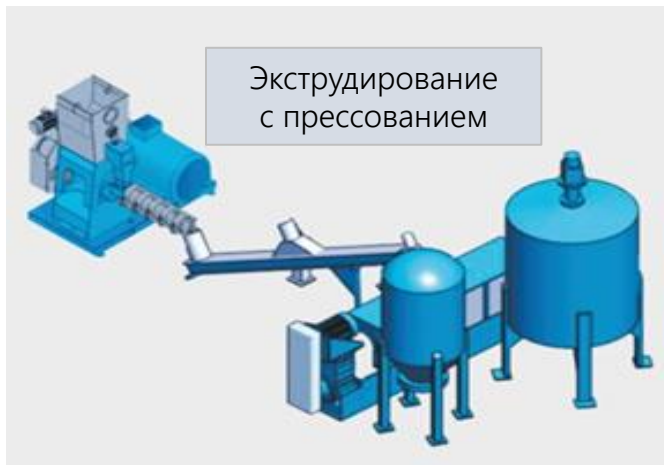

Технология переработки подсолнечника

СЫРЬЕ

Подсолнечник

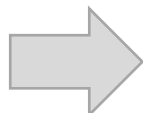

ПРОДУКТЫ

Подсолнечный жмых,
подсолнечное масло



Двойное прессование
с экструдированием

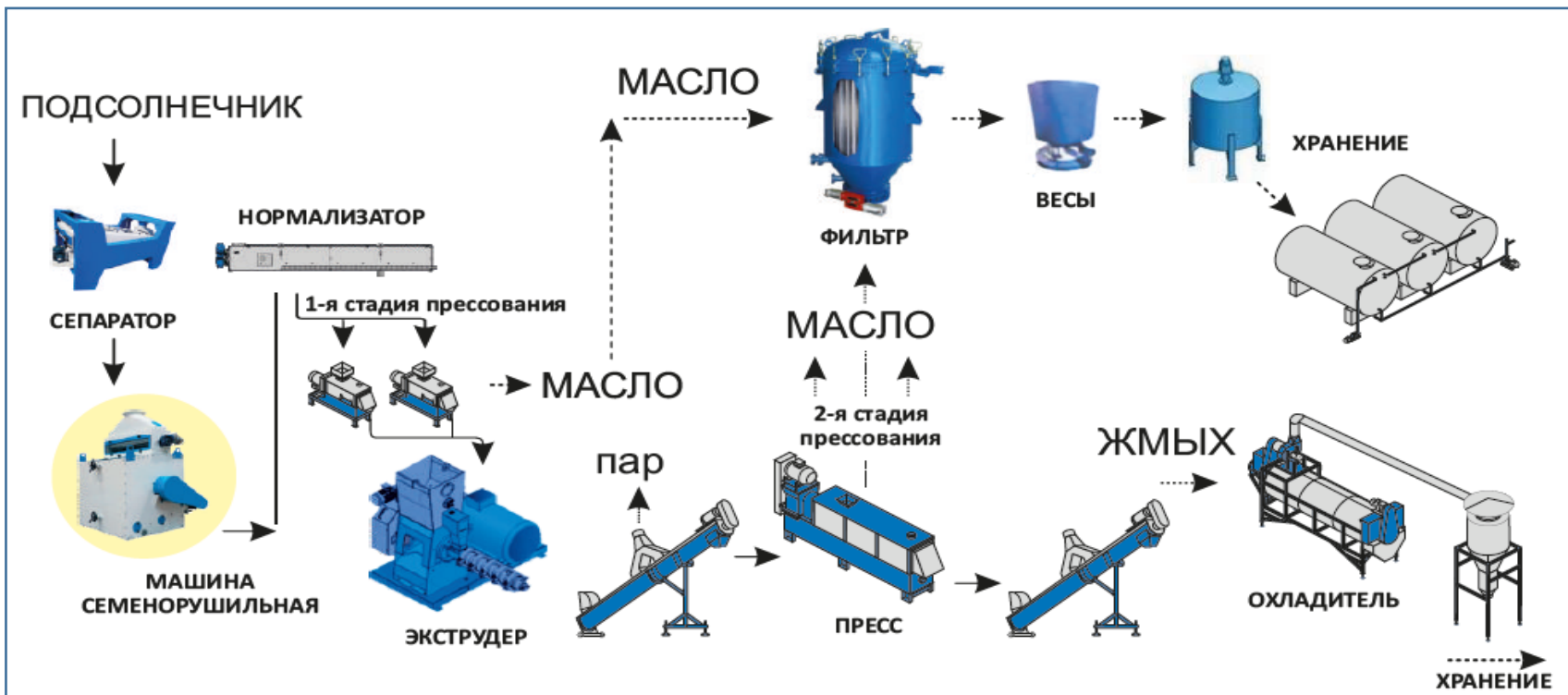
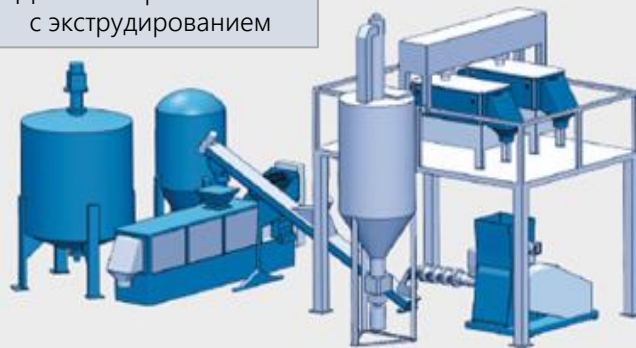

+375 29 396 68 68

sales@globalprod.by

www.globalprod.by

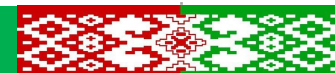

ГлобалПродСервис



Собственное производство: оборудование для переработки масличных культур



+375 29 396 68 68

sales@globalprod.by

www.globalprod.by



Зачем аграриям свой цех по переработке масличных

Собственная переработка — это не просто «дополнительный цех», а инструмент для:
РОСТА ПРИБЫЛИ; СНИЖЕНИЯ РИСКОВ; УКРЕПЛЕНИЯ ПОЗИЦИЙ НА РЫНКЕ

Увеличение прибыли

01

Переработка сырья даёт возможность получить добавленную стоимость при реализации продукции

- доход не только от продажи сырья, но и от реализации высококорентабельных продуктов переработки (жмыха, масла).

Увеличивается продуктивность с/х животных:

- Надои молока увеличиваются на 15 - 20%
- Суточные привесы повышаются на 30 - 50%

Снижение себестоимости производимых кормов

- жмых - ценный кормом для собственного животноводства, что снижает затраты на закупки комбикормов
- Увеличение показателя усвоенного в кишечнике байпасного протеина, что позволяет уменьшить потребление комбикорма на 6...10% в пересчёте на 1 литр молока.
- Снижается расход зерна при откорме на 30 - 40%

Снижение логистических издержек:

- переработка на месте сокращает расходы на транспортировку сырья на сторонние заводы

Продовольственная безопасность

02

Готовая продукция для собственных нужд

Независимость от цен: хозяйство меньше зависит от волатильности мирового и внутреннего рынка масличных. Исключение посредников даёт возможность самостоятельно формировать ценовую политику на продукты переработки и реагировать на рыночные колебания

Независимость от поставщиков сырья

(жмых, шрот, масло) и обеспечение непрерывного стабильного кормления с/х животных

Владение оборудованием и современной технологией переработки снижает риски внешних ограничений.

Замкнутый цикл переработки: от поля до готового Продукта

Инвестиционная привлекательность: предприятие с переработкой оценивается выше при продаже или привлечении партнёров.

Качество продуктов переработки

03

Контроль качества производимой продукции
переработчик точно знает, какое сырьё использовалось (без посторонних примесей и ГМО)

Технология переработки позволяет получать качественную продукцию:

Остаточная масличность в жмыхе
(при переработке сырья влажностью не более 7%):

- в жмыхе рапсовом – до 9%
- в жмыхе соевом – до 8%
- в жмыхе подсолнечном – до 9%

Жмых с высоким содержанием протеина
(на 8-12% больше, чем в сырье)

Отсутствие химии:

При механическом отжиге не используются растворители

Свежесть и срок годности:

Переработка «на месте» исключает риск развития плесени и токсинов при длительном хранении сырья.

Проект: оборудование для производства витаминно-травяных гранул



Люцерна

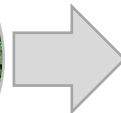

Травяные гранулы

Линии для производства травяных гранул/муки 4 т/ч

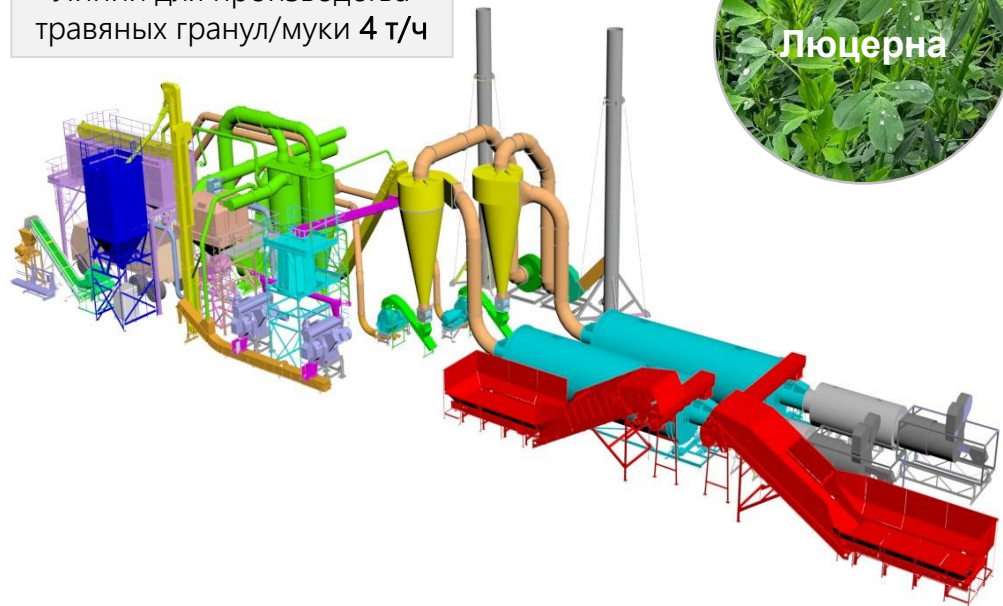

Линии для производства травяных гранул/муки 2 т/ч

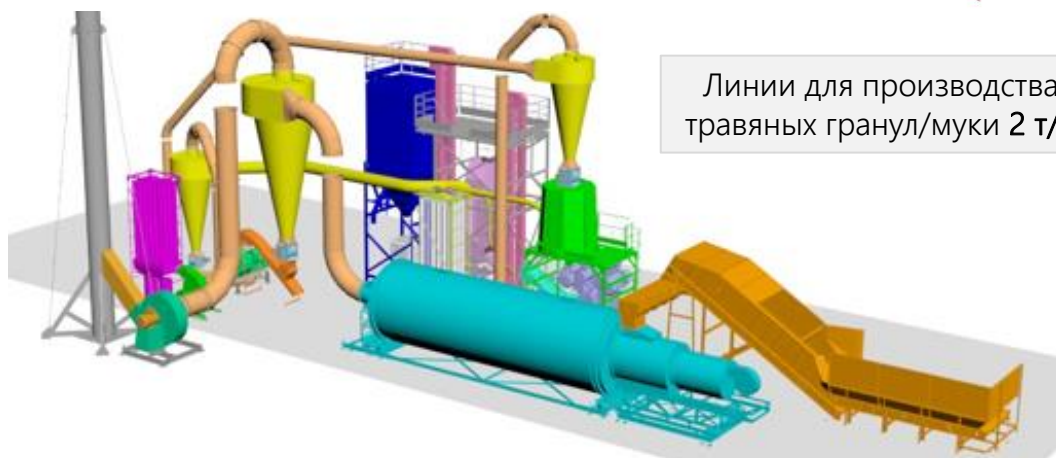

Гранулятор



Сушильный барабан



Охладитель



Дробилка

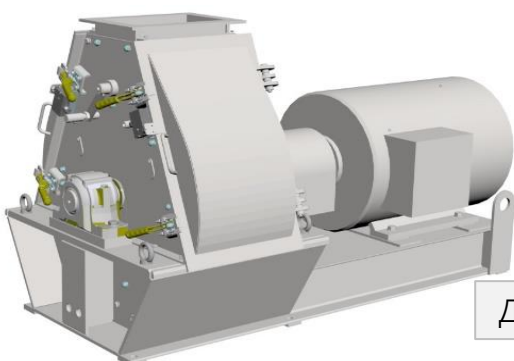

Стокерный бункер



Собственное производство: оборудование для производства витаминно-травяных гранул



+375 29 396 68 68

sales@globalprod.by

www.globalprod.by



ГлобалПродСервис



Спектр поставляемого оборудования



Переработка
масличных культур



Производство витаминно-
травяных гранул



Очистка
растительных масел



Экструдирование
кормов



Комбикормовая
промышленность



Производство топливных
пеллет



Мукомольная и крупяная
промышленность



Спиртовая
промышленность

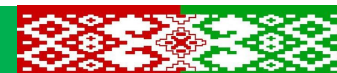

Инженерная и сервисная служба



Контакты



Заказ запасных частей

+375 29 396 68 71
+375 44 505 70 66
parts@globalprod.by

Заказ оборудования

+375 44 583 98 52
+375 29 396 68 71
sales@globalprod.by

Республика Беларусь, г. Минск, Партизанский проспект 8, корпус 6

Мы открыты к сотрудничеству и партнерству!



**Спасибо
за внимание!**



Успех с Нами!

globalprod.by

ГЛОБАЛПРОДСЕРВИС – НАДЕЖНЫЙ ПАРТНЕР ВАШЕГО БИЗНЕСА

